

Эффективная модель совместного использования ПО IBM и проектов на открытом коде:

- Построение систем управления контентом
- Мобильный доступ к корпоративным информационным ресурсам

День IBM в г. Кирове

Алексей Асяев
alexey.asyaev@itdt.ru
ООО «АТДТ»

г. Киров, 2007

Рассматриваемые вопросы

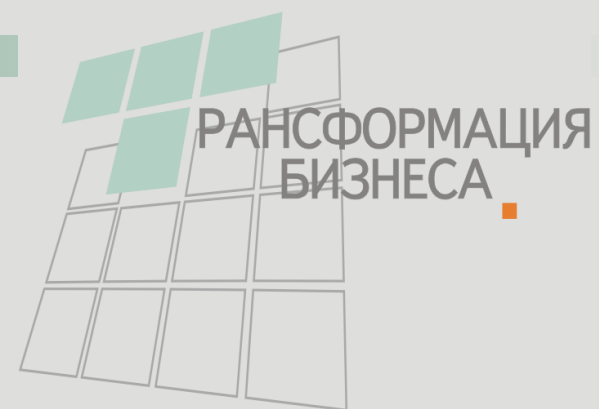

- Возможности интеграции платформы Lotus Domino/Notes
- Построение системы управления контентом
- Lotus Domino/Notes в качестве единой коммуникационной платформы
- Мобильная платформа для доступа к корпоративным информационным ресурсам организации
- Примеры

Сфера деятельности ООО «АТДТ»



- Проектирование, разработка и внедрение программного обеспечения (коробочные продукты, решения)
- Приложения для автоматизации бизнес-процессов
- Приложения для управления контентом, сложные Интернет-приложения
- Кросс-платформенные распределенные приложения
- Технологии:
 - ПО IBM: Lotus Domino/Notes, WebSphere, Rational, DB2;
 - Java (J2SE, J2EE, J2ME);
 - Open source projects;
 - Web-technologies;
 - Linux

Инновационные программные продукты и решения ООО «АТДТ»

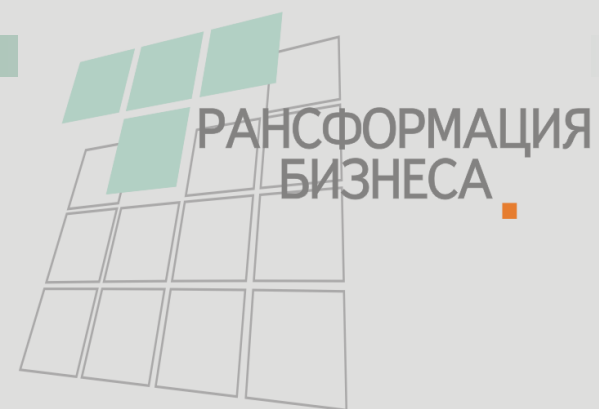

- АТДТ «Управление контактами и взаимодействием с заказчиками» (CRM-приложение)
- АТДТ «Управление проектами и исполнительской дисциплиной»
- АТДТ «Система управления контентом» (CMS)
- АТДТ «Мобильная платформа для доступа к корпоративным информационным ресурсам»
- АТДТ «Мобильный офис руководителя»



Lotus Domino/Notes

Интеграция приложений



- Базы данных (RDBMS, XML)
- Messaging platform (email, instant messaging)

- Java (J2SE, J2EE, J2ME)



- LotusScript (Basic), Java, C/C++
- HTTP, CORBA (DIIOP), SOAP, etc.

АТДТ «Система управления контентом»

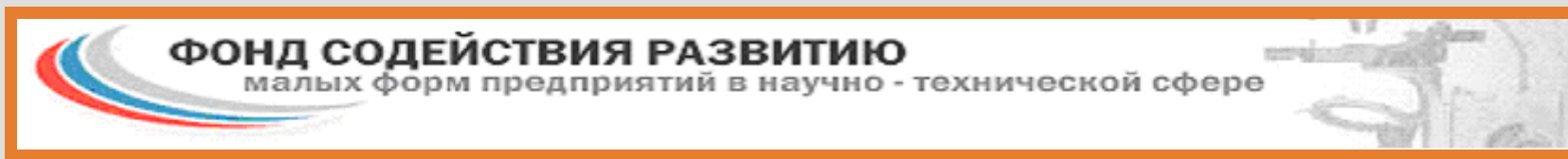
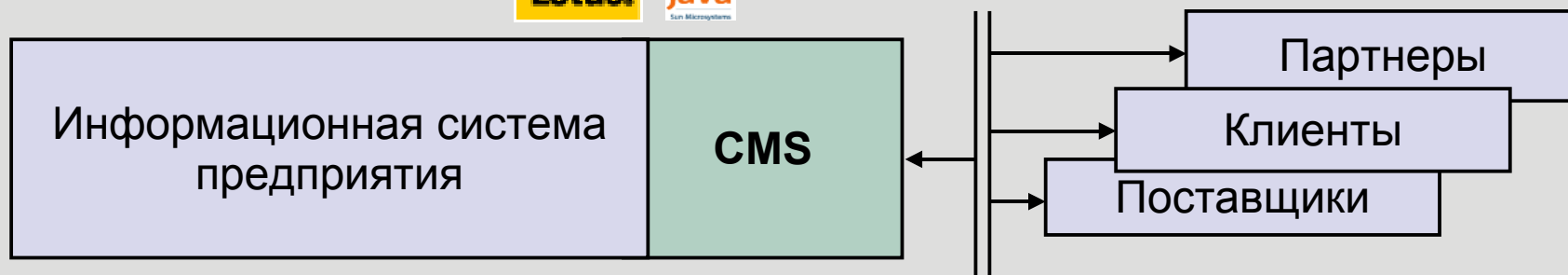
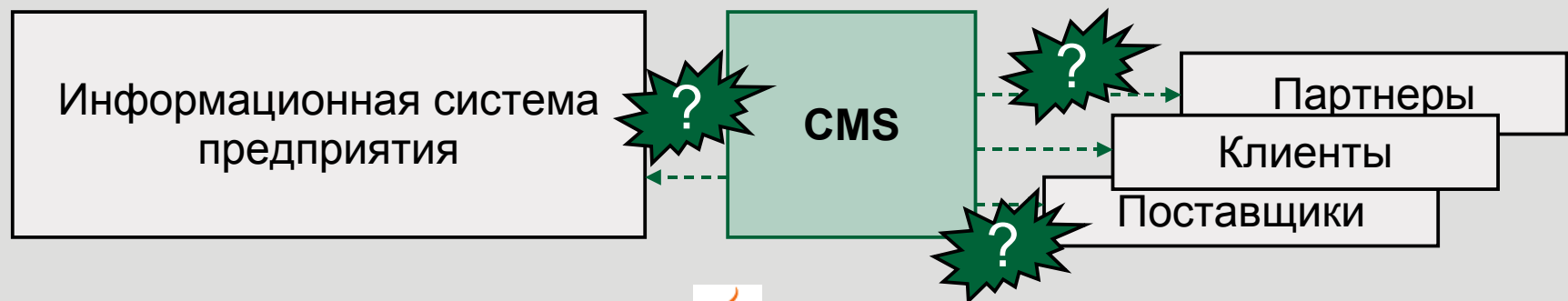
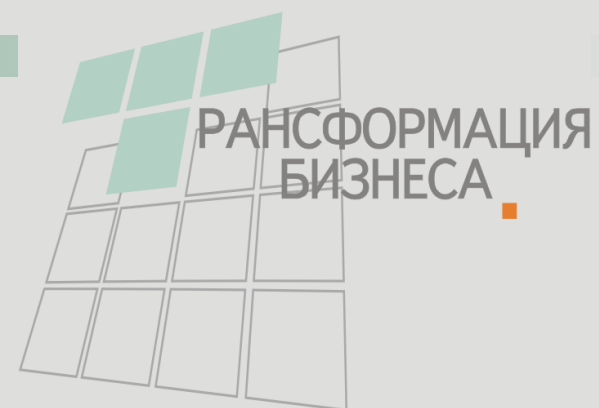

Победа в конкурсе инновационных проектов в области ИТ («СТАРТ-06»)



АТДТ «Система управления контентом»

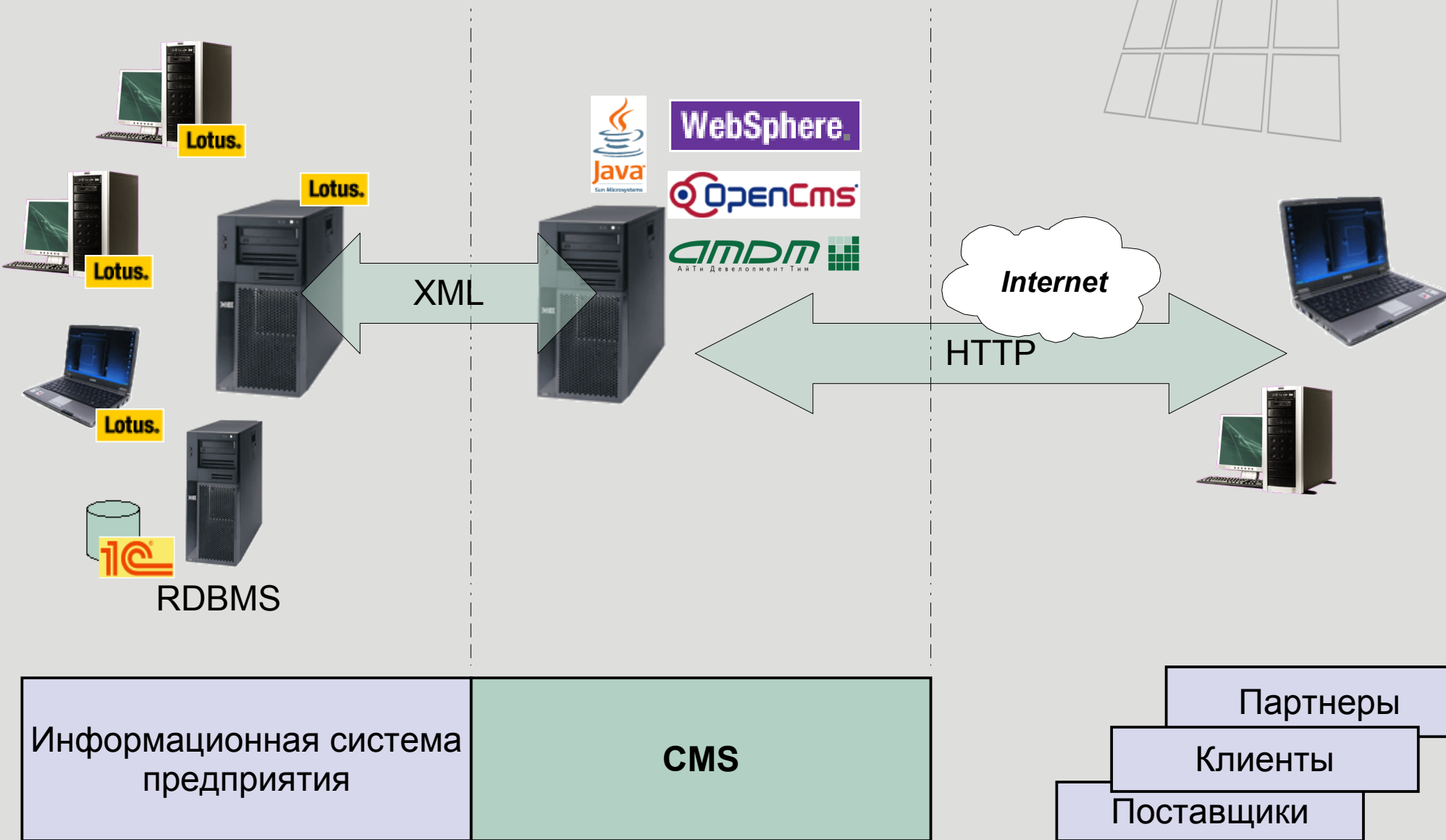

Стратегия развития: принцип лоскутного одеяла

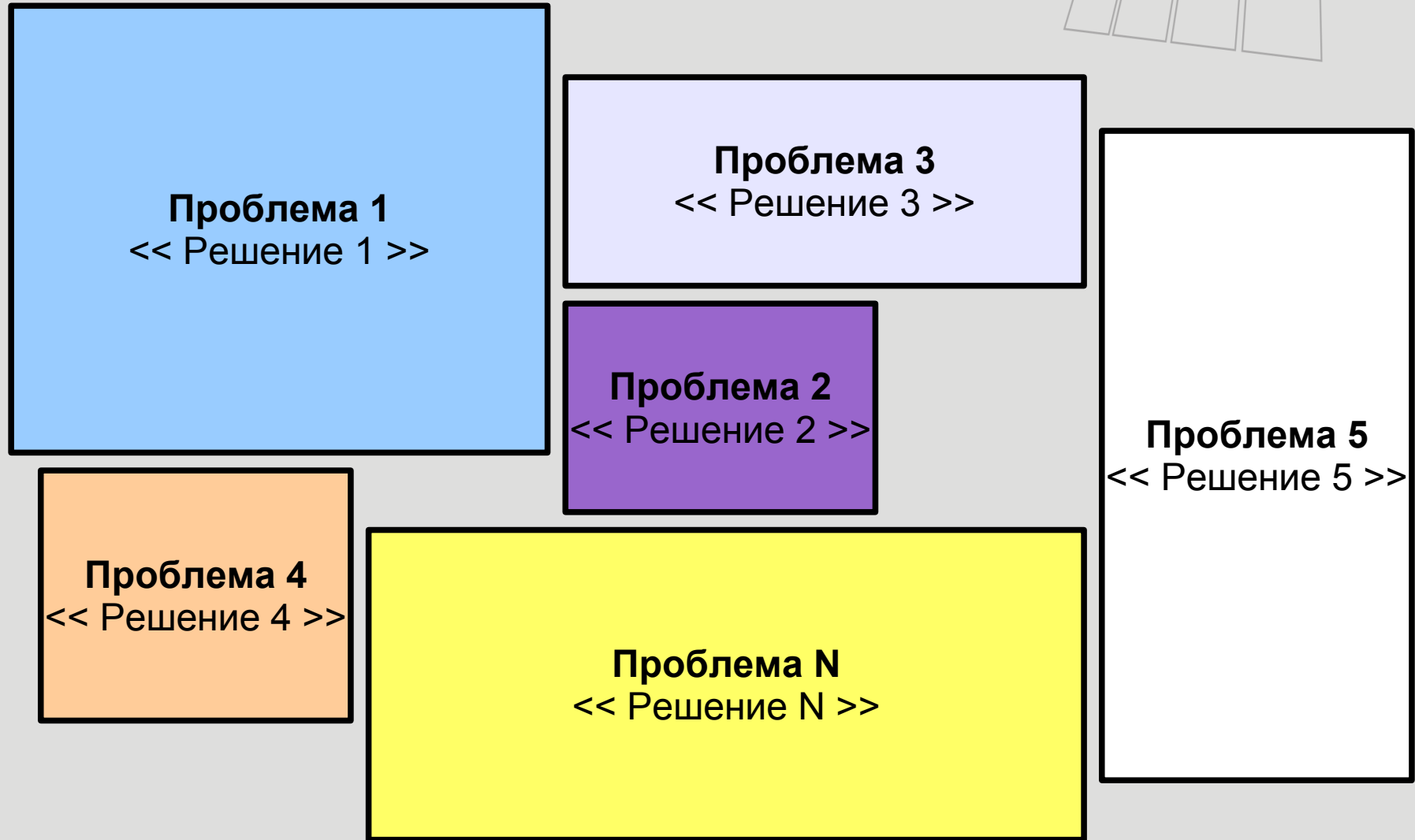
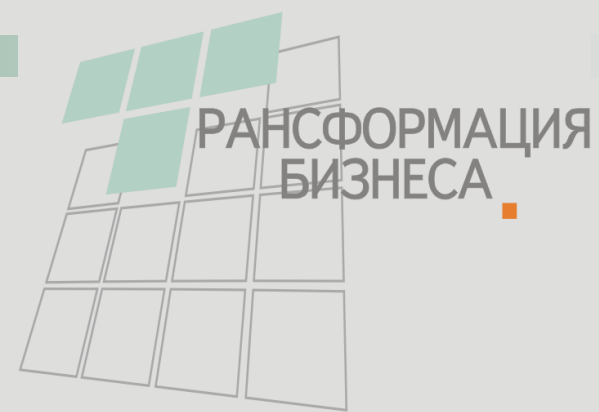

Стратегия развития: внедрение коммуникационной платформы

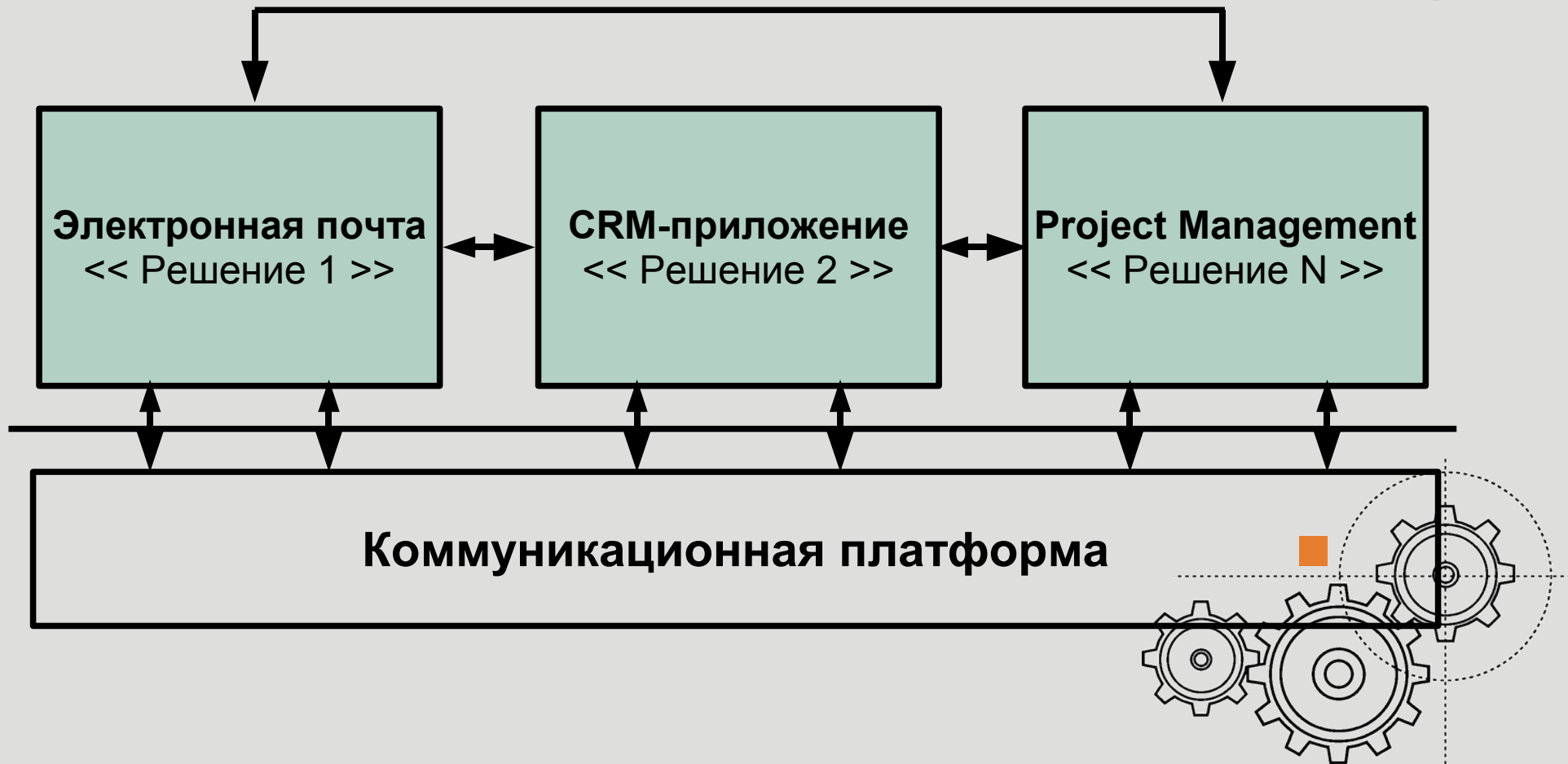

Преимущества внедрения коммуникационной платформы

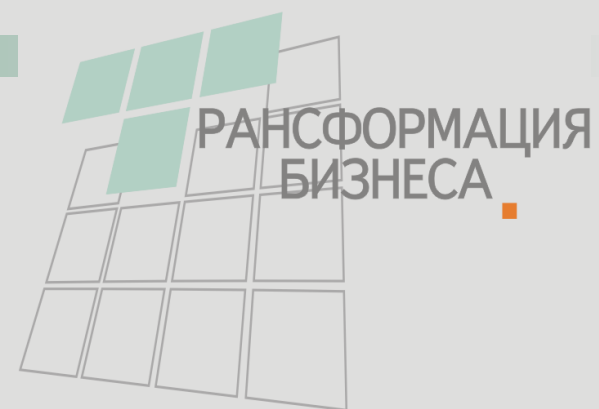

- Создание единого информационного пространства для всех сотрудников и подразделений организации
- Внедрение единых стандартов безопасности
- Широкие возможности по интеграции модулей внутри ИС
- Гибкое управление доступом к информационным базам данных и отдельным документам
- Неограниченные возможности расширения системы за счет внедрения новых модулей и приложений

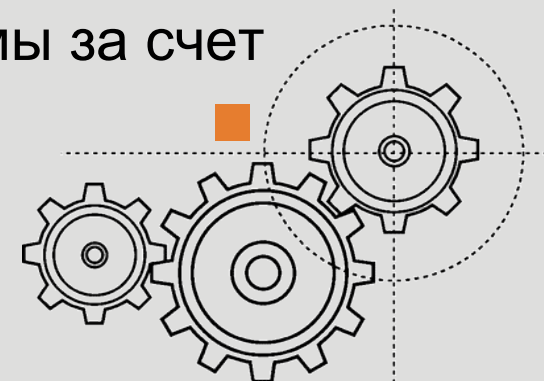

Стратегия развития: внедрение коммуникационной платформы



Проблема 1
<< Решение 1 >>

Проблема 2
<< Решение 2 >>

Проблема N
<< Решение N >>

Коммуникационная платформа

Проблема 4
<< Решение 4 >>

Проблема 3
<< Решение 3 >>

Проблема 5
<< Решение 5 >>

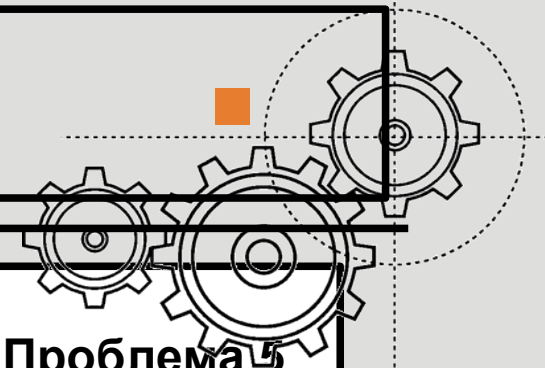

Стратегия развития: внедрение коммуникационной платформы



CRM
<< Решение 1 >>



Проблема 2
<< Решение 2 >>

CMS
<< Решение N >>



Lotus. **Коммуникационная платформа**



Проблема 4
<< Решение 4 >>

Project Management
<< Решение 3 >>



Проблема 5
<< Решение 5 >>



Работа мобильных сотрудников

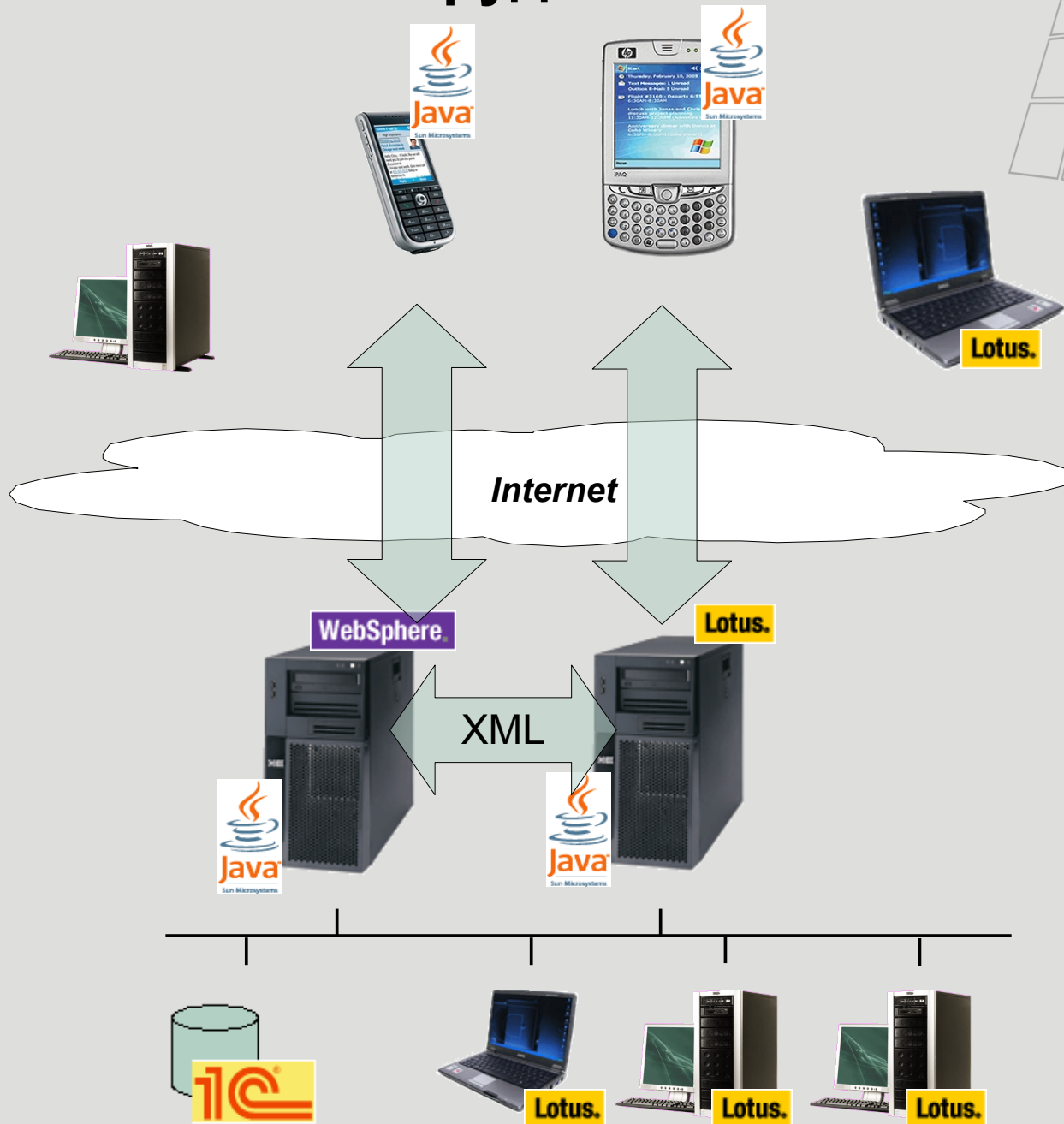

Сценарии работы мобильных приложений: управление контактами

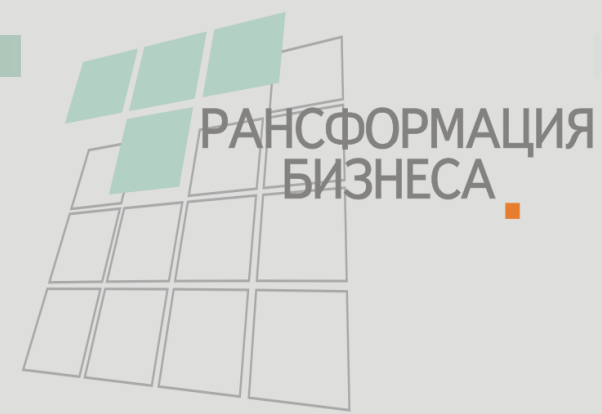

■ Количество записей



300
500
1000

■ Количество полей

5
10
15

■ Реальные базы данных с контактной информацией

5000
7000
10000 ... ?

30
50
100 ... ?

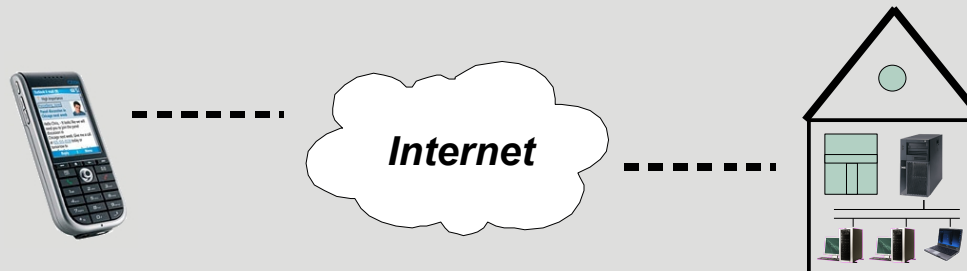

Сценарии работы мобильных приложений: Заполнение форм, анкет. Работа агентов.



- Собрать информацию на бумажных носителях
- Осуществить ввод в БД, обработать ошибки

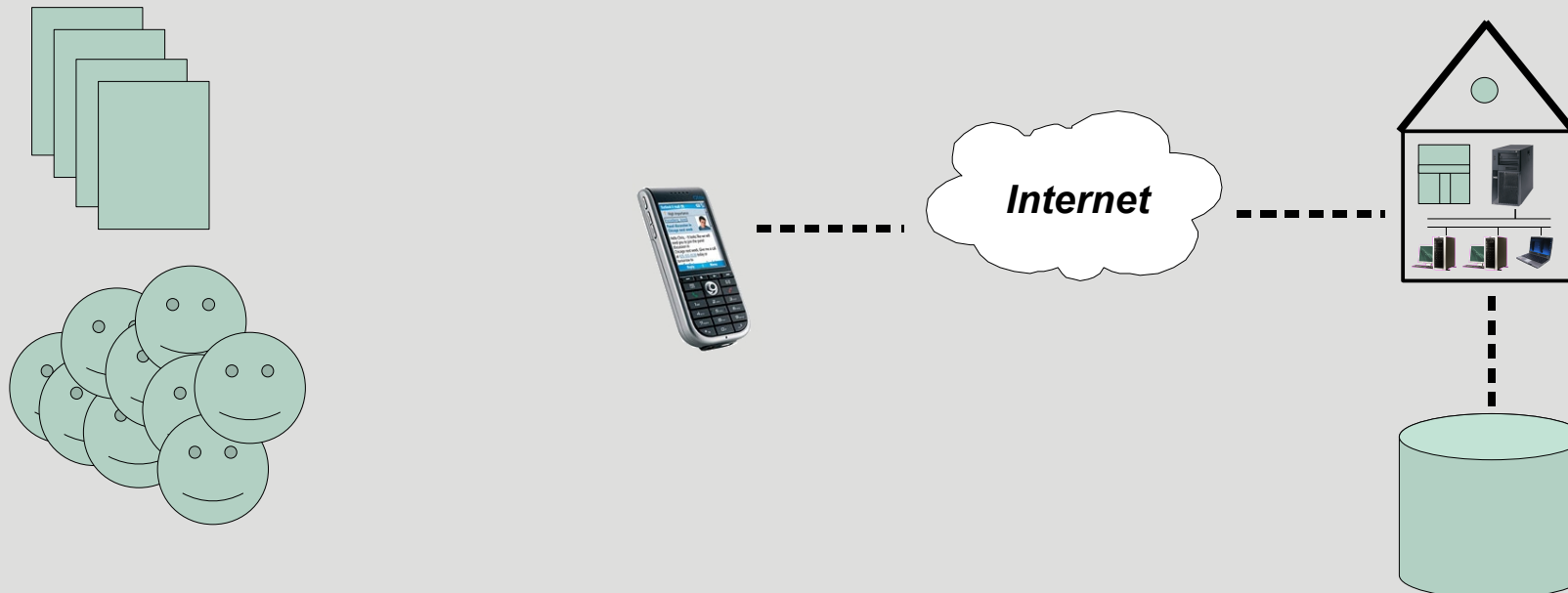

Мобильная платформа



- Интеграции с любыми БД Lotus Domino/Notes
 - стандартные шаблоны адресных книг
 - приложение бизнес-партнеров 

- Интеграция с реляционными базами данных (DB2, PostgreSQL, MySQL, MSSQL...)

- Интеграция с J2EE приложениями SOA (Web-services, SOAP), XML... 

- Поддержка различных серверов web-приложений WebSphere, Apache Tomcat, JBoss... 

- Поддержка максимально возможного количества устройств: Mobile phone, Smartphone, PDA, RIM Blackberry

- Интеграция с системами бухгалтерского учета, системами управления предприятием (1С)



Спасибо за внимание!

ВОПРОСЫ?

Алексей Асяев
alexey.asyaev@itdt.ru

■ **ООО «АТДТ»**
610017, г. Киров
ул. Горького, д.5, офис 709
тел./факс: (8332) 40-55-68

■ Email: info@itdt.ru
■ WWW: http://www.itdt.ru

